



EvoDry EDC 1.0

1 — Senaste uppdatering: 9 August 2021

Acetec AB

Innehållsförteckning

1. Produktbeskrivning	1
2. Översikt	4
2.1. Manöverpanel	5
2.2. Fuktinställning	6
2.3. Funktioner	7
2.4. Visningsläge.....	8
2.5. Larm	9
3. Manöverpanel	10
3.1. Montering	11
3.2. Visningsläge.....	12
3.3. Status	13
3.4. Programmering	14
3.5. Larm	16
4. Quick Guide	17
4.1. Montering	18
4.2. Status	19
4.3. Inställningar	20
5. Beskrivning	21
5.1. Fukt.....	23
5.2. Fläkt.....	24
5.3. Larm	25
5.3.1. Klimatlarm.....	26
5.3.2. Underhåll	27
6. Parametrar	29
6.1. Menyerna.....	30
6.1.1. "Visning"	31
6.1.2. "Status"	32
6.1.3. "Meny"	34
6.1.4. "Språk / Underhåll / Drifttid"	36
6.1.5. "Inställningar"	38
6.1.6. "Systeminformation"	41
6.2. Parameterlista.....	43
7. Elschema	45
7.1. EvoDry PD / PDX / PD+	46
7.2. EvoDry 6P.....	47
7.3. EvoDry 12P / 18P.....	48
7.4. EvoDry 24P.....	49

1. Produktbeskrivning

Sorptionsavfuktare

- Sorptionsavfuktare avsedd för utrymmen som kräver effektiv avfuktning till låg driftskostnad.
- Konstruktion enligt beprövad och energibesparande teknik.
- Enkelt handhavande och skötsel.
- Inbyggd microprocessorbaserad styrutrustning med energisparläge.
- För mer information om själva avfuktaren, se vår [hemsida https://www.acetec.se/](https://www.acetec.se/).
- [Information om fuktproblem.](#)

Styrutrustning EDC 1.0 består av följande delar:

Huvudkort:

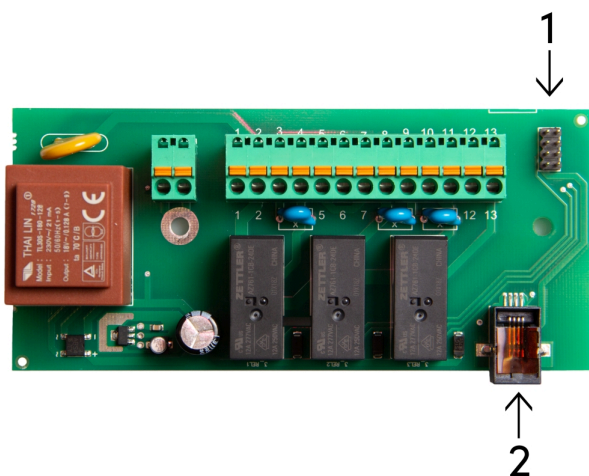

1. Kontakt till processorkort.
2. Manöverpanel kontakt.

Processorkort:

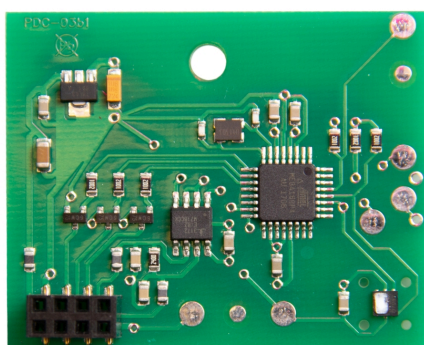

1. Kontakt till huvudkort.

Manöverpanel:



Medföljer:

- 15m kabel (max 50 meter).

2. Översikt

[Manöverpanel](#)

[Fuktinställning](#)

[Funktioner](#)

[Visningsläge](#)

[Larm](#)

2.1. Manöverpanel

- 1,52" Oled display.
- Texter på svenska eller engelska.
- Trådbunden anslutning med snabbkontakt.
- Med manöverpanelen utförs alla inställningar.
- Visningsläge.
- Larmindikering.

[Se manöverpanel](#)

2.2. Fuktinställning

Önskad typ av avfuktning går att välja beroende vilken fukthalt man önskar uppnå.

- Konstant avfuktning på.
- Hygrostatstyrd avfuktning.
- Hygrostatstyrd avfuktning med spar funktion där hänsyn tas till temperatur.

[Klicka här för mer om Programmering.](#)

2.3. Funktioner

- Sparfunktion, hygroststyrd avfuktning där hänsyn tas till temperatur.
- Startfördröjning.
- Fläktstyrning.
- Startsekvens.
- Underhållshantering med ställbara intervall.
- Hög temperaturlarm.
- Drifttid, nollningsbar.

[Se avsnitt parametrar för mer information](#)

[Se programmering](#)

2.4. Visningsläge

- Aktuell relativ fukthalt i %RH.
- Aktuell temperatur i °C.
- Status om avfuktning sker.
- Vid larm visas typ av larm samt röd lysdiod tänds.
- Lysdioder som visar status för avfuktaren.

[Klicka här för mer om Visningsläge.](#)

2.5. Larm



Vi visar larm för:

- Klimatlarm, hög fukthalt (riskkurva).
- Givarfel.
- Hög temperatur.
- Kommunikation.
- Underhåll.

[Klicka här för mer om Larm.](#)

3. Manöverpanel

På manöverpanelen finns tre knappar, med dem utförs alla inställningar, skiftar mellan de olika menyerna samt kvitterar larm.

-  Enter / bekräfta, knapp 1.
-  Pil ner, knapp 2.
-  Pil upp, knapp 3.

Avfuktaren är normalt mörk och endast lysdiod indikerar statusen.

- Grön lysdid = Allt OK.
- Gul lysdid = Avfuktaren fortsätter men åtgärd krävs.
- Röd lysdid = Larm, åtgärd krävs omedelbart.

[Se beskrivning larm.](#)



När man trycker på någon knapp tänds displayen upp i visningsläge.



3.1. Montering

- Manöverpanelen monteras direkt på en plan yta.
- Kabeln kan dras uppåt, neråt eller rakt bakåt.
- För montering neråt måste bakstycket skruvas lös och vändas.

Anslut medföljande kablage (korsande modularkabel) till kontakten på undersidan av manöverpanelen.

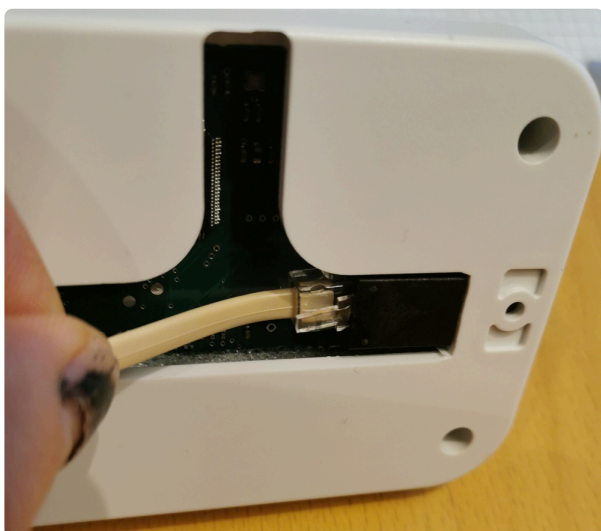

Öppna luckorna på framsidan av manöverpanelen och skruva fast mot underlaget.



Stäng åter luckorna.

3.2. Visningsläge

Detta är första menyn.

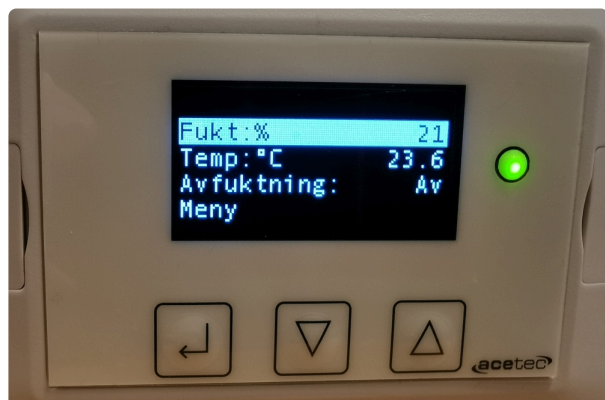

Med knapparna  och  kan man gå mellan de olika raderna.

För att komma vidare till undermenyer, tryck på .

3.3. Status

Om man stegar ner till raden "Avfuktning" i visningsmenyn med

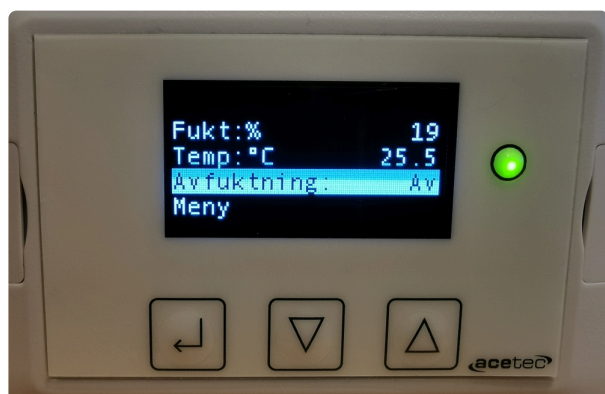

och trycker på  visas värden för de viktigaste inställningarna i avfuktaren.

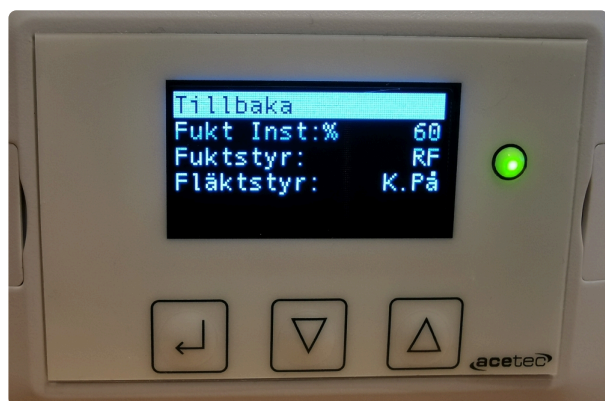

Inget är ställbart i denna meny!

3.4. Programmering

Din nya avfuktare är förinställd med värden från fabrik och normalt behöver inga parametrar ändras.

Ställa in nytt värde:



Stega ner till "Meny"

tryck





med  i visningsmenyn och



Stega ner till "Inställningar"

med  och tryck .

Stega ner och upp med  och  till önskad inställning.

Om t.ex. ändring av fuktinställning ska göras, ställ dig på raden

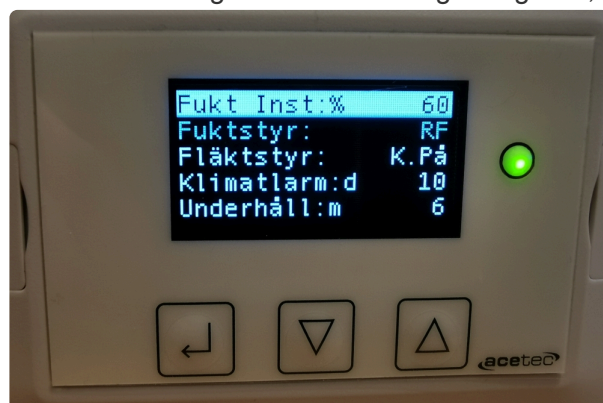

och tryck .



Ändra till önskat värde med  och , och tryck .

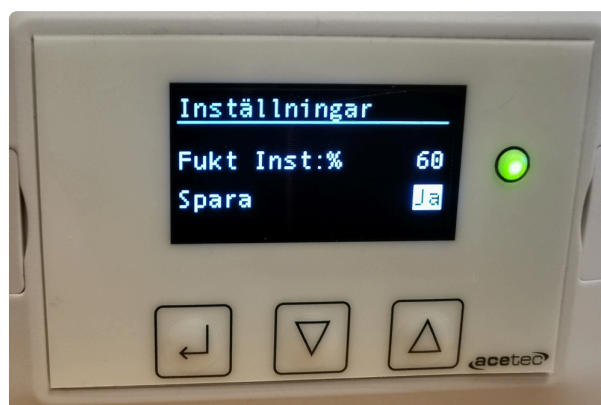

Bekräfta genom välja "Ja" och tryck .

Välj nästa parameter att ändra eller stega tillbaka med att välja raden tillbaka

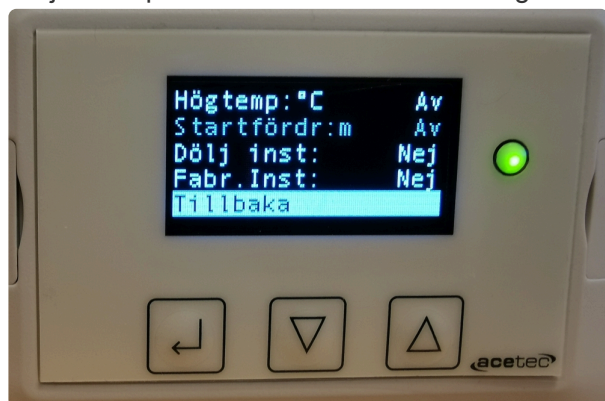

och trycka .

Avfuktaren går automatiskt tillbaka till visningsläge efter 5 minuter sedan sista knapptryckning.

[Se avsnitt "Parametrar" för mer info](#)

3.5. Larm

Larmen visas högst upp på manöverpanelen samt lysdiod tänds.



- Klimatlarm återställs genom att bryta matningsspänning eller om fukthalten sjunker under larmkurvan, [se "Beskrivning Larm Klimatlarm"](#).
- Underhållslarm kvitteras via manöverpanel [se "Beskrivning Larm Underhåll."](#)
- Övriga larm autokvitteras.

[Klicka här för mer om Larm.](#)

4. Quick Guide

På manöverpanelen finns tre knappar, med dem utförs alla inställningar, skiftar mellan de olika menyerna samt kvitterar larm.

-  Enter / bekräfta, knapp 1.
-  Pil ner, knapp 2.
-  Pil upp, knapp 3.

Avfuktaren är normalt mörk och endast lysdiod indikerar statusen.



När man trycker på någon av de tre knapparna tänds displayen upp i visningsläge.

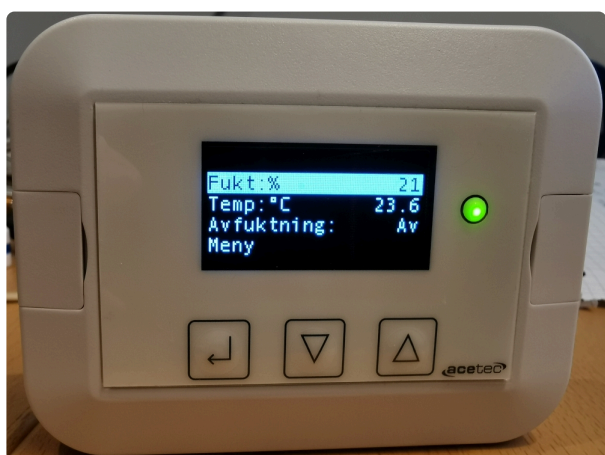

4.1. Montering

- Manöverpanelen monteras direkt på en plan yta.
- Kabeln kan dras uppåt, neråt eller rakt bakåt.
- För montering neråt måste bakstycket skruvas lös och vändas.

Anslut medföljande kablage (korsande modularkabel) till kontakten på undersidan av manöverpanelen.

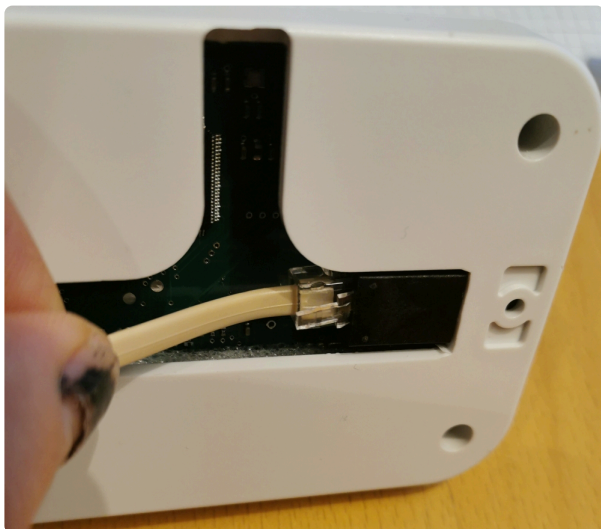

Öppna luckorna på framsidan av manöverpanelen och skruva fast mot underlaget.



Stäng åter luckorna.

4.2. Status

Om man stegar ner till raden "Avfuktning" i visningsmenyn med

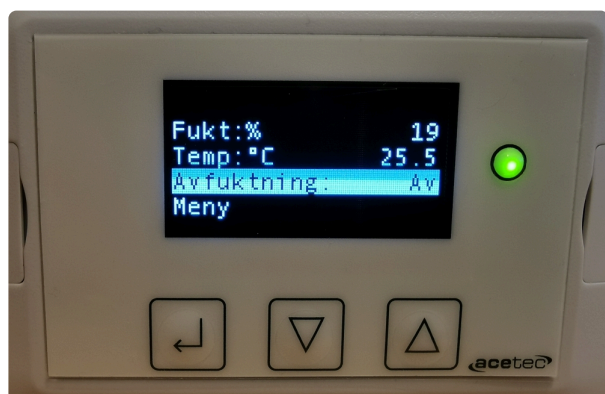

och trycker på  visas värden för de viktigaste inställningarna i avfuktaren.

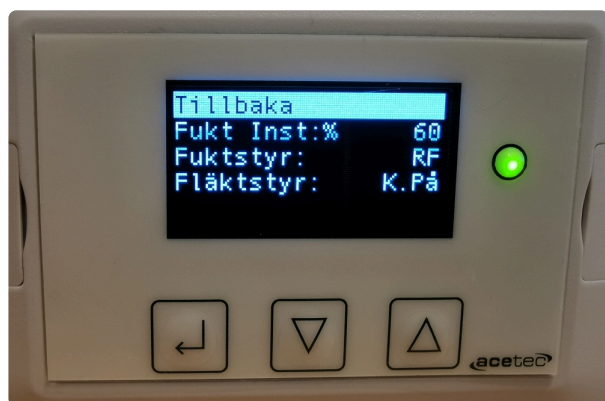







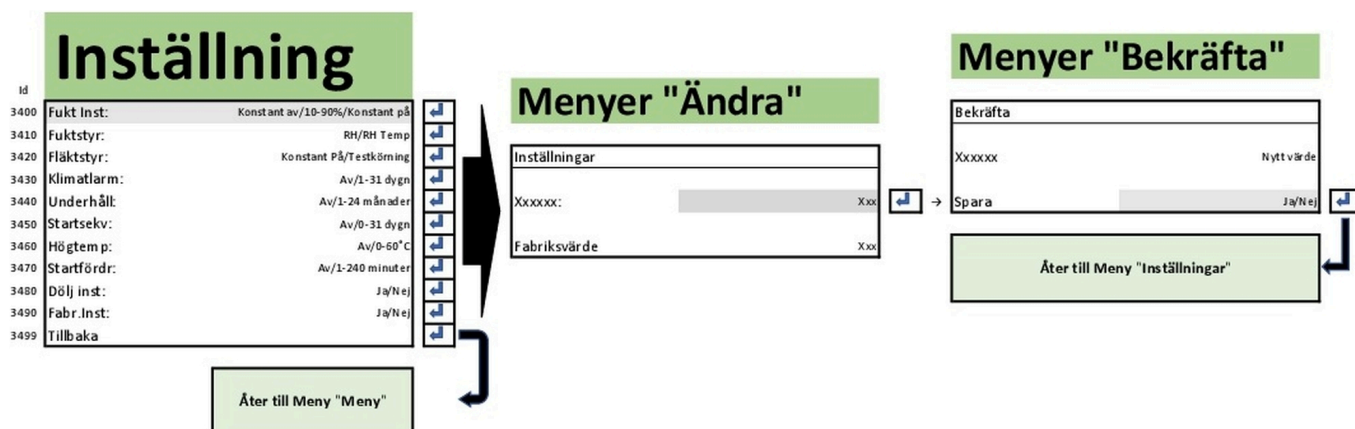

Inget är ställbart i denna meny!

4.3. Inställningar

Din nya avfuktare är förinställd med värden från fabrik och normalt behöver inga parametrar ändras.



Ställa in nytt värde:

- Gå till parametern du vill ändra med  och .
- Tryck  för att välja att ändra värdet.
- Välj nytt värde med  och .
- Tryck  (om värdet ej ändrats kommer du tillbaka till vald parameter).
- Välj med  och , **“Ja”** för att bekräfta eller **“Nej”** för att behålla gamla värdet .
- Bekräfta och spara med att trycka  och du är tillbaka på vald parameter.

5. Beskrivning

Beroende på utrymmet man vill avfukta och vad man vill uppnå med sin avfuktare kan olika inställningar behöva göras.

Fukt och mögelproblem beror på 3 olika faktorer, relativ fukthalt, temperatur och tid.

I kurvan nedan kan du se var riskområdet för detta (grön kurva) är i relation till lufttemperaturen.

Diagrammet visar även kurvor på hur avfuktaren arbetar i de olika inställningarna samt larmkurva.

Svart och blå kurva visar ett exempel när avfuktaren har fuktinställning på 65%.

Grön

- Riskkurva:
- Risk för mögel efter ca: 30 dagars varaktighet.

Röd

- Larmkurva:
- Om luftfuktigheten ligger över röd kurva i mer än antalet inställda dygn utgår larm.

Blå

- Sparläge, RF + Temp:
- Vid fuktstyrning i sparläge styrs avfuktaren av både relativ fukthalt och temperatur enl. blå kurva.
- Hygrostatens inställning gäller alltid vid temperatur över +15°C.
- Fukthalten tillåts stiga med 1 % per grad °C lägre temperatur är +15°C.
- Funktionen är endast aktiv i temperaturområdet 0-15°C.

Svart

- Hygrostatstyrning, endast "RF" -styrning.
- När fuktstyrningen ställs i läge "RF" arbetar avfuktaren mot det inställda fuktvärdet utan hänsyn till temperatur.

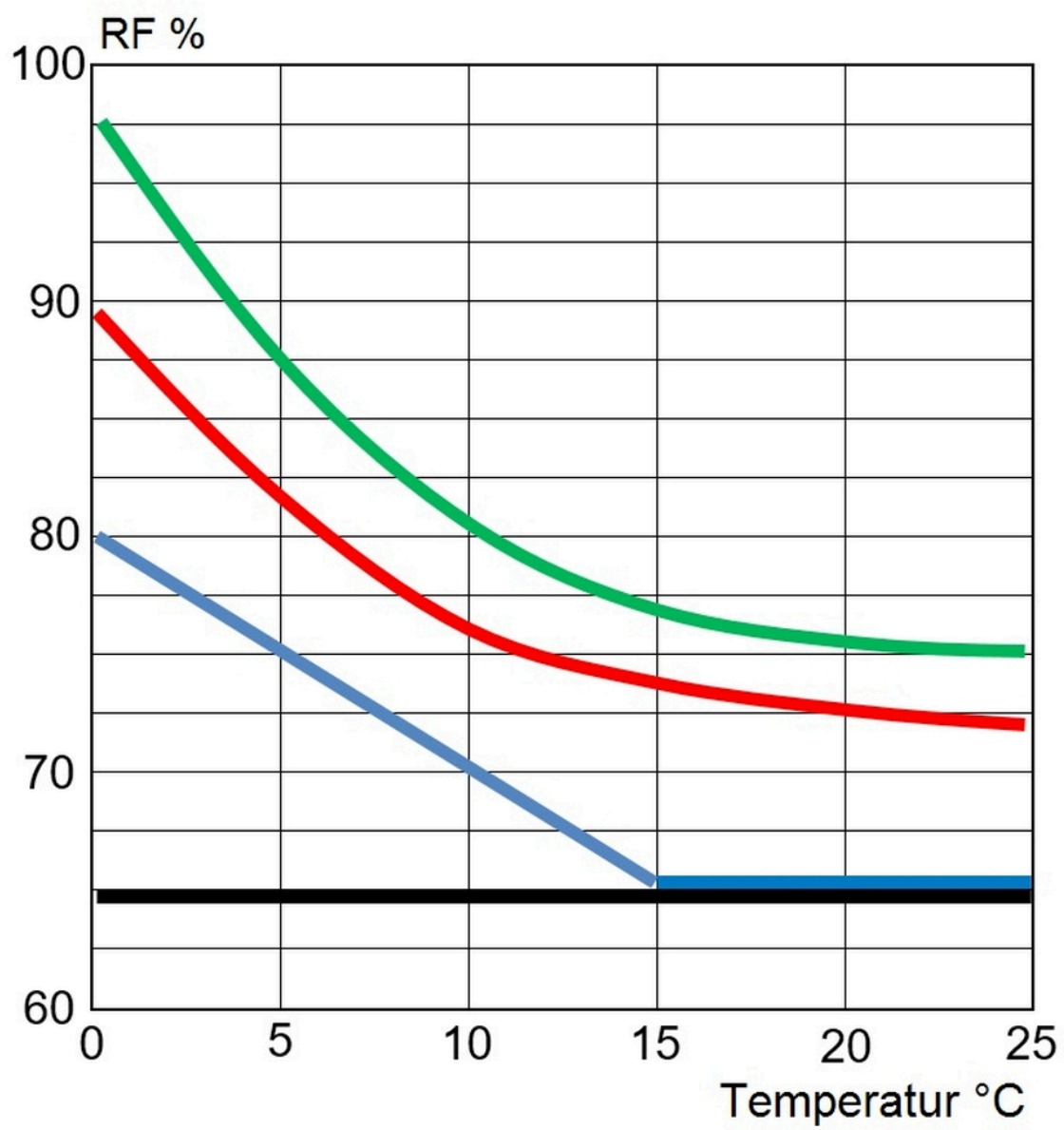

5.1. Fukt

Det finns två typer av fuktinställningar:

1. Fuktinställning:

- **Ställ önskad maximal relativ fukthalt i .**
Avfuktaren avfuktar så länge fukthalten är över inställt värde.
+- 2 hysters.
- **Konstant på.**
Avfuktning pågår konstant.
- **Konstant av.**
Avfuktning startar aldrig.

2. Fuktstyr:

- **RF.**
Avfuktning startar när relativa fukthalten i luften överstiger inställt värde.
- **RF + Temp.**
Avfuktning startar när relativa fukthalten i luften överstiger inställt värde vid temperaturer över +15°C.
Fukthalten tillåts stiga med 1%/°C vid temperatur under +15°C innan avfuktning startar.
Funktionen är endast aktiv i temperatur området 0-15°C.

5.2. Fläkt

Fläkten har tre olika driftlägen:

1. Konstant drift av processluftsfläkten.
2. Fläktstopp när fukthalten understiger inställt värde.
Var 4:e timma startar fläkten och går 15 min för att kontrollera fukthalt.
3. Fläktstopp när fukthalten understiger inställt värde.
Var 12:e timma startar fläkten och går 3 min för att kontrollera fukthalt.

Under tiden när fläkten är stoppad läses inga nya värden för fukt och temperatur, detta innebär att avfuktaren aldrig börjar avfukta under stopptiden.

Avfuktarna RD/12/18/24.

Avfuktaren kan köras i två olika kapacitetslägen via omkopplaren på utsidan av avfuktaren.

Läge 1 = låg.

Läge 2 = Hög.

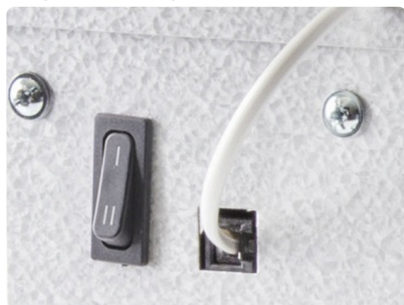

5.3. Larm

Det finns ett antal larm enl. tabell nedan:

Larm	Avfuktar	Fläkt på	Kvitteras	Orsak	Åtgärd
Processorkortet har tappat kontakt med displayen	Vid behov	Enl. inst.	Auto	Problem med processorkort, display eller kabel	Kontrollera kablar och kontakter, ev. nya kort
Displayen tappat har kontakt med processorkortet	Vid behov	Enl. inst.	Auto	Problem med processorkort, display eller kabel	Kontrollera kablar och kontakter, ev. nya kort
Klimatlarm	Ja	Ja	Ja	Fukthalt över larmkurvan i x antal dagar	Kontrollera funktion
Högtemplarm	Nej	Nej	Auto (*1, *2)	Processlufttemperatur (omgivningstemperatur) högre än inställt värde	Kontroller temperatur och öka ev. inställt värde
Underhåll	Vid behov	Enl. inst.	Ja	Lång tid sedan förra underhållet	Utför service
Databas fel	Vid behov	Enl. inst.	Auto	Programversioner i processorkort och display mistämmer	Nytt processorkort samt display behövs
Fukt Sensor, fel	Nej	Nej	Auto	Fuktsensorn på processorkortet trasigt	Nytt processorkort behövs

- Klimatlarm återställs genom att bryta matningsspänning eller om fukthalten sjunker under larmkurvan, [se "Beskrivning Larm Klimatlarm"](#).
- Underhållslarm kvitteras via manöverpanel [se "Beskrivning Larm Underhåll."](#)
- Övriga larm autokvitteras.

Notering:

(*1) 3°K hysteres.

(*2) Processorkort versioner före 1.0.3 måste strömmen brytas för kvittering av högtemplarm.

[Länk till vårans support sida: https://support.acetec.se/](https://support.acetec.se/)

5.3.1. Klimatlarm

Klimatlarm återställs genom att bryta matningsspänning eller om fukthalten sjunker under larmkurvan.

Klimatlarm kan orsakas av några olika faktorer:

- För högt tillskott av fukt i utrymmet som ska avfuktas (för liten kapacitet, större model kan krävs).
- Trasig avfuktare, gör funktionskontroll.



[Du hittar information om hur du gör service och underhåll på din avfuktare på https://support.acetec.se/](https://support.acetec.se/)

5.3.2. Underhåll

Underhållslarm kvitteras via manöverpanel.

[Du hittar information om hur du gör service och underhåll på din avfuktare på https://support.acetec.se/](https://support.acetec.se/)

När du gjort underhåll på avfuktaren:

Stega ner till raden "Meny" med  och tryck .



Stega ner till raden "Underhåll" med  och tryck .

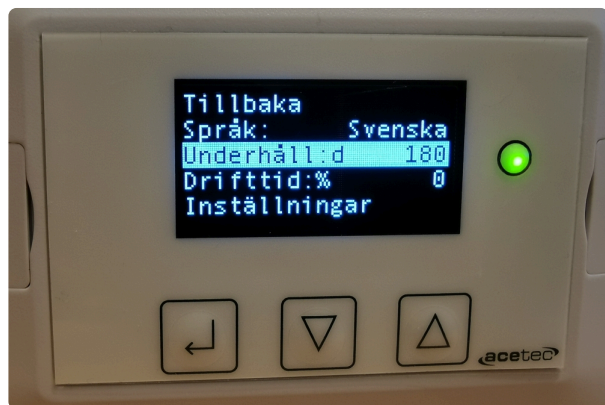

Välj "Ja" med  och tryck .



Bekräfta med "Ja" och tryck .



Nu nollas larmet och du får nya dagar till nästa underhåll behövs.

6. Parametrar

[Se avsnitt 'Manöverpanel' för visning och hantering](#)

6.1. Menyer

Menysystem: EvoDry EDC 1.0

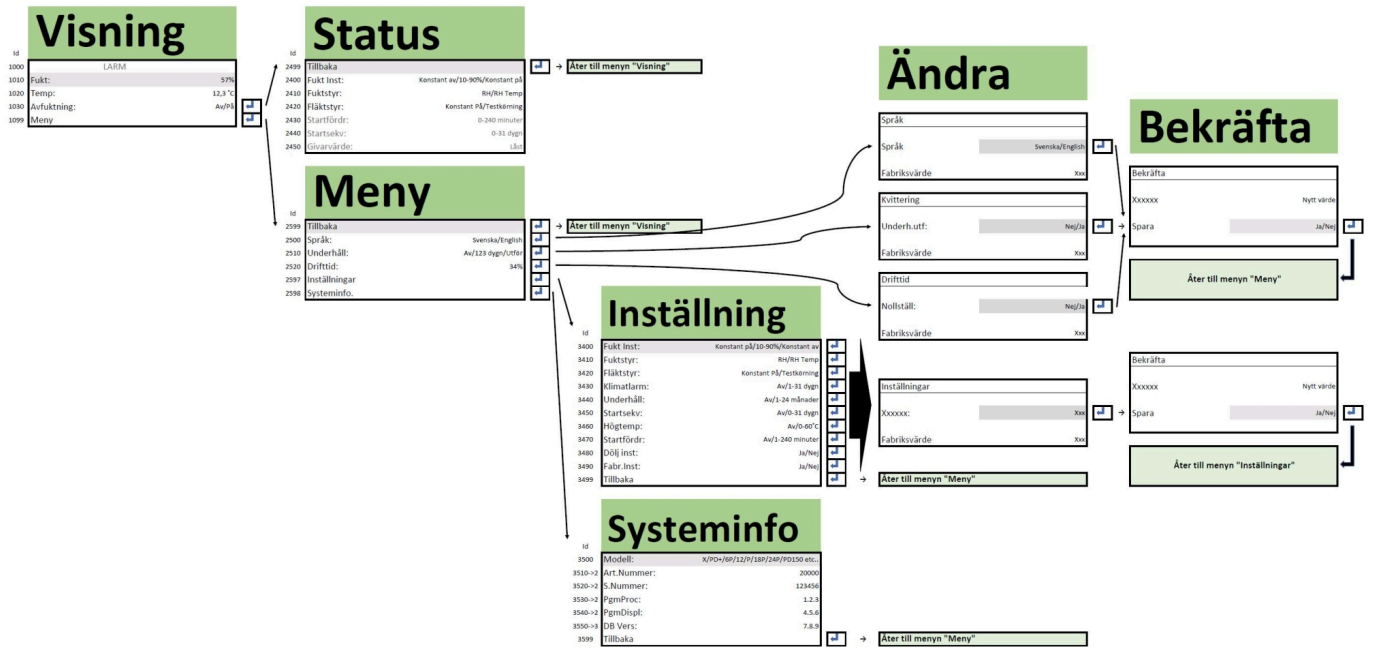

6.1.1. “Visning”

Här visas aktuella värden för fukt, temperatur och om avfuktaren avfuktar eller ej samt ev. larm.

Visning	
Id	
1000	LARM
1010	Fukt: 57%
1020	Temp: 12,3 °C
1030	Avfuktning: Av/På
1099	Meny



→

Till Meny "Status"



→

Till Meny "Meny"

LARM:

- Visar olika larm om ett larm uppstår.
- Om inga larm finns är denna rad dold.

Fukt:

- Visar aktuell relativ fukthalt.

Temp:

- Visar aktuell temperatur på processluften.

Avfuktning:

- Visar om avfuktning pågår.
- Vid tryck på  kommer man till menyn “Status” som visar styrinställningar.

Meny:

- Vid tryck på  kommer man till menyn “Meny” som tar dig vidare.

Inget är ställbart i denna meny!

6.1.2. "Status"

Här visas hur avfuktaren är inställd och viss status.

Status	
Id	
2499	Tillbaka
2400	Fukt Inst: Konstant av/10-90%/Konstant på
2410	Fuktstyr: RH/RH Temp
2420	Fläktstyr: Konstant På/Testkörning
2430	Startfördr: 0-240 minuter
2440	Startsekv: 0-31 dygn
2450	Givarvärde: Låst

 → **Åter till Meny "Visning"**

Tillbaka

- Vid tryck på  kommer man åter till menyn "Visning".

Fukt Inst:

- Visar hygrostatens inställning.

Fuktstyr:

- Visar hur avfuktaren styrs, efter hygrostaten eller även tar hänsyn till temperatur.

Fläktstyr:

- Visar hur fläkten är inställd, går konstant eller stannar och gör testkörningar för att avläsa fukthalten.

Startfördr:

- Räknar ned tid från det fukthalten överstiger inställt värde tills att avfuktning startar.
- Visas endast om startfördröjningen är aktiverad och tid finns kvar.

Startsekv:

- Räknar ned tid med konstant avfuktning.
- Avfuktaren avfuktar konstant under ett antal dygn från det att avfuktaren första gången togs i bruk.
- Detta för att ordentligt torka ut material i utrymmet och inte bara luften.
- Visas endast om startsekvens är aktiverad och tid finns kvar.

Givarvärde:

- Visar "Låst" om inte nytt värde läsas på grund av fläkten inte varit igång nog länge eller om avfuktaren är i torkfasen vid PD-modeller.
- Visas endast om givarnas värde är låsta.

Inget är ställbart i denna meny!

6.1.3. "Meny"

Meny		
Id		
2599	Tillbaka	→ Åter till Meny "Visning"
2500	Språk: Svenska/English	→ Till Meny "Ändra språk"
2510	Underhåll: Av/123 dygn/Utför	→ Till Meny "Kvittera underhåll"
2520	Drifftid: 34%	→ Till Meny "Nollställ drifftid"
2597	Inställningar	→ Till Meny "Inställningar"
2598	Systeminfo.	→ Till Meny "Systeminformation"

Tillbaka

- Vid tryck på  kommer man åter till menyn "Visning".

Språk:

- Visar valt språk.
- Vid tryck på  kommer man till menyn "Ändra språk".

Underhåll:

- Visar hur långt det är kvar till nästa underhåll.
- Vid tryck på  kommer man till menyn "Kvittera underhåll".

Drifftid:

- Visar hur stor del avfuktaren har avfuktat av total drifftid (från start eller sista nollställning).
- Vid tryck på  kommer man till menyn "Nollställ drifftid".

Inställningar

- Vid tryck på  kommer man till menyn "Inställningar".

Systeminfo.

- Vid tryck på  kommer man till menyn "Systeminformation".

Inget är ställbart i denna meny!



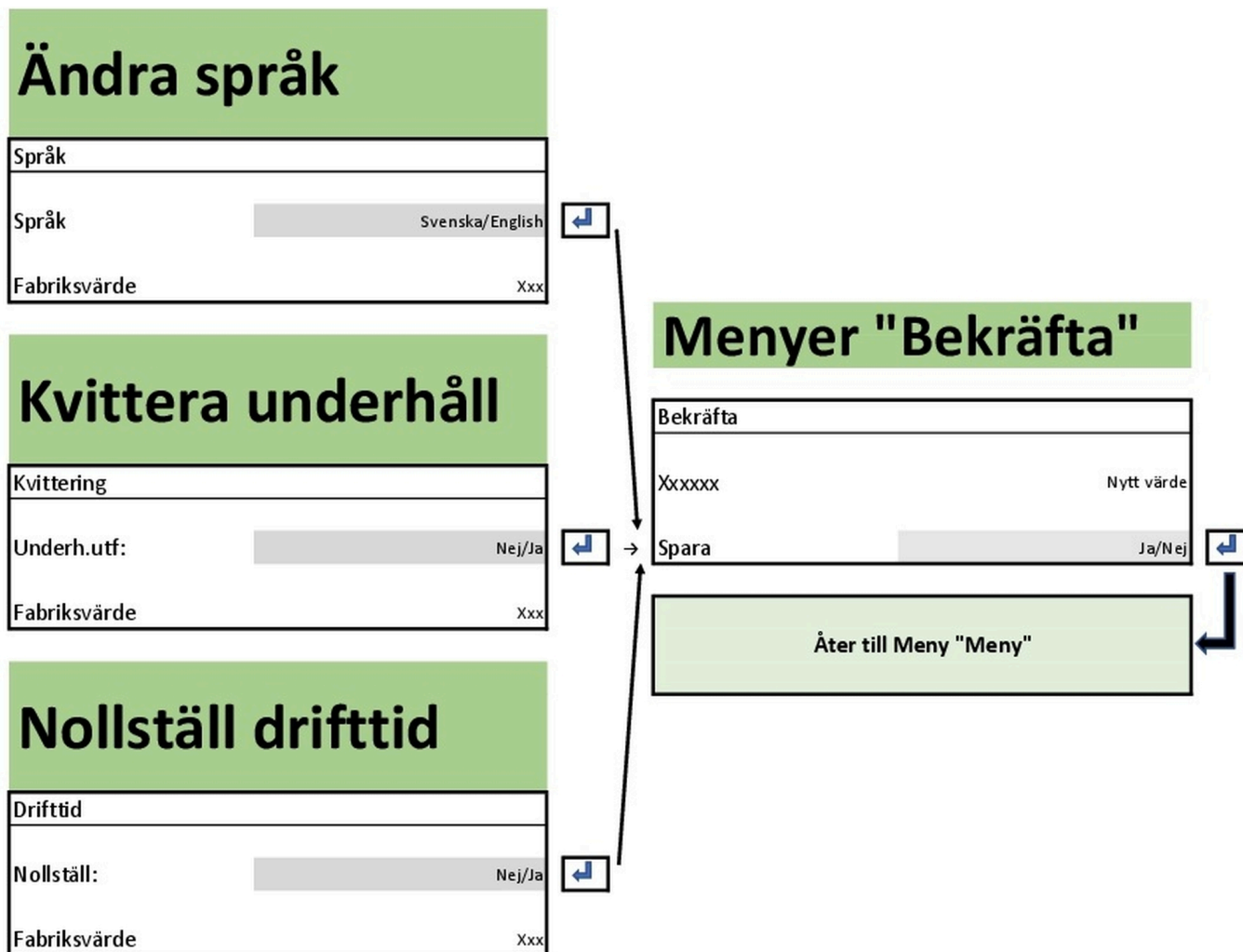

6.1.4. “Språk / Underhåll / Drifftid”







Menyn “Ändra språk”:

- Ändra till önskat språk med  och .
- Tryck .
- Spara / Bekräfta med att välja “Ja” och tryck .

Menyn “Kvittera underhåll”:

- Efter utfört underhåll välj “Ja” med  och .
- Tryck .
- Spara / Bekräfta med att välja “Ja” och tryck .

Menyn “Nollställ drifftid”:

- Nollställ drifttiden med att välja “**Ja**” med  och .
- Tryck .
- Spara / Bekräfta med att välja “**Ja**” och tryck .

6.1.5. "Inställningar"

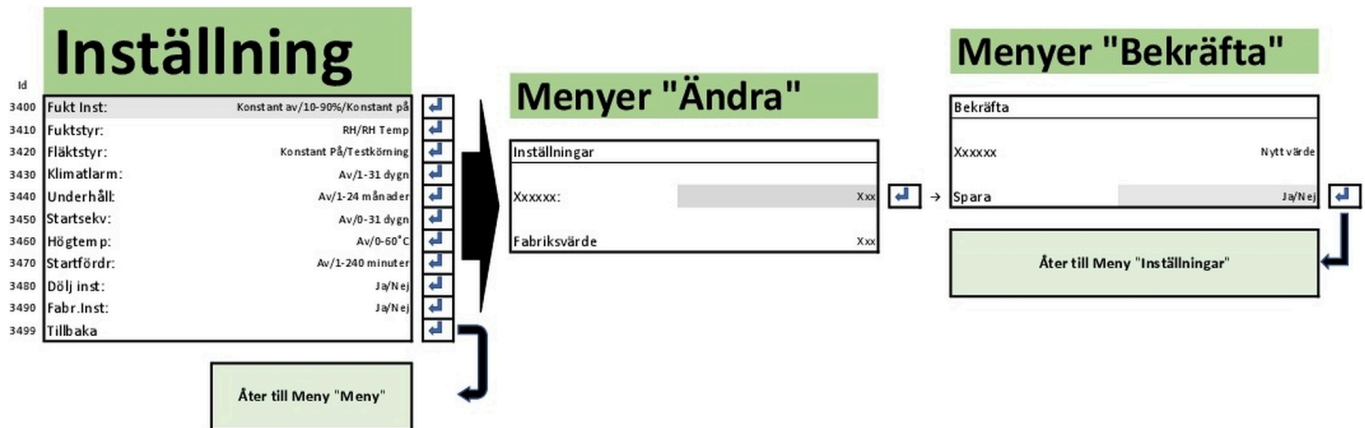

Ställa in nytt värde:

- Gå till parametern du vill ändra med  och .
- Tryck  för att välja att ändra värdet.
- Välj nytt värde med  och .
- Tryck  (om värdet ej ändrats kommer du tillbaka till vald parameter).
- Välj med  och  "Ja" för att bekräfta eller "Nej" för att behålla gamla värdet .
- Bekräfta och spara med att trycka  och du är tillbaka på vald parameter.

Parametrar:

Fukt Inst:

- Ställ önskad maximal relativ fukthalt i %.
- Går även välja "Konstant Av" och "Konstant På".
- +- 2% hysters.

Fuktstyr:

- Välj "RF" eller "RF + Temp".
- RF:

Avfuktning startar när relativa fukthalten i luften överstiger inställt värde.

- RF + Temp:

Avfuktning startar när relativa fukthalten i luften överstiger inställt värde vid temperaturer över +15°C.

Fukthalten tillåts stiga med 1%/°C vid temperatur under +15°C innan avfuktning startar.

Funktionen är endast aktiv i temperatur området 0-15°C.

Fläktstyr:

- Fläkten har tre olika driftlägen.
- Konstant drift av processluftsfälten.
- Fläktstopp när fukthalten understiger inställt värde.
Var 4:e timma startar fläkten och går 15 min för att kontrollera fukthalt.
- Fläktstopp när fukthalten understiger inställt värde.
Var 12:e timma startar fläkten och går 3 min för att kontrollera fukthalt.

Klimatlarm:

- Antal dygn som fukthalt får ligga över larmkurva (röd) innan klimatlarm utgår.

Underhåll:

- Antal månader mellan underhåll.
Rengörning, filterbyte etc...

Startsekv:

- Antal dygn med konstant avfuktning första gången avfuktaren tas i bruk.

Högtemp:

- Max processluftstemperatur.
3°K hysteres.

Startfördr:

- Antal minuter med fukthalt över inställt värde innan avfuktaren börjar avfukta.

Dölj inst:

- Dölj inställningar från menyn "Meny".
- För att göra inställningar när man dolt inställningarna:

Gå till raden "Systeminformation" i menyn "Meny" och tryck på  i 10 sekunder.

Fabr.Inst:

- Avfuktaren intar fabriksvärden för alla parametrar i menyn "Inställningar".

Tillbaka

- Vid tryck på  kommer man åter till menyn "Meny".

6.1.6. "Systeminformation"

Här visas information om avfuktaren

Systeminfo	
Id	
3500	Modell:)X/PD+/6P/12/P/18P/24P/PD150 etc..
3510->2	Art. Nummer: 20000
3520->2	S. Nummer: 123456
3530->2	Pgm Proc: 1.2.3
3540->2	Pgm Displ: 4.5.6
3550->3	DB Vers: 7.8.9
3599	Tillbaka



Åter till Meny "Meny"

Modell:

- Avfuktaren model typ.

Art.Nummer:

- Avfuktaren artikelnummer.

S.Nummer:

- Avfuktarens serienummer.

PgmProc:

- Processorkortets programversion.

PgmDispl:

- Manöverpanelens programversion.

DB Vers:

Avfuktarens databasversion.

Tillbaka

- Vid tryck på  kommer man åter till menyn "Meny".

6.2. Parameterlista

Id	Text	Min	Max	Textvärden	Fabriksvärde Övriga	Fabriksvärde PDX	Fabriksvärde PD+	Enhet
	Visning							
1000	LARM			Blank / Processor tappat kontakt / Display tappat kontakt / Klimatarm / Högtemplarm / Underhåll / Databas fel / RH Sensor fel				
1010	Aktuell Relativ Fukthalt	0	100					%
1020	Aktuell Temperatur	-50	150					°C
1030	Avfuktning							
Id	Text	Min	Max	Textvärden	Fabriksvärde Övriga	Fabriksvärde PDX	Fabriksvärde PD+	Enhet
	Status							
2400	Fuktinställning			Konstant av / 10-90 / Konstant på	60	60	60	%
2410	Fuktstyrningsläge			RF / RF + Temp	RF	RF + Temp	RF	
2420	Fläktstyrningsläge			Konstant På / Testkörning 15m_4h / 3m_12h	Konstant På	Testkörning 15m_4h	Konstant På	
2430	Startfördröjning	0	240	0 = Av	Av	Av	Av	minuter
2440	Startsekvens	0	31	0 = Av	Av	30	Av	dygn
2450	Givarvärde:			Blank / Låst				
Id	Text	Min	Max	Textvärden	Fabriksvärde Övriga	Fabriksvärde PDX	Fabriksvärde PD+	Enhet
	Meny							
2500	Språk			Svenska / English	Svenska	Svenska	Svenska	
2510	Underhåll			Av / Nedräkning / Utför	180	360	180	dygn

2520	Drifttid, avfukning	0	100		0	0	0	%
Id	Text	Min	Max	Textvärden	Fabriksvärde Övriga	Fabriksvärde PDX	Fabriksvärde PD+	Enhet
	Inställningar							
3400	Fuktinställning			Konstant på / 10-90 / Konstant av	60	60	60	
3410	Fuktstyrningsläge			RF / RF + Temp	RF	RF + Temp	RF	
3420	Fläktstyrningsläge			Konstant På / Testkörning 15m_4h / 3m_12h	Konstant På	Testkörning 15m_4h	Konstant På	
3430	Klimatlarm	0	31	0 = Av	10	10	10	dygn
3440	Underhåll	0	24	0 = Av	6	12	6	månader
3450	Startsekvens	0	31	0 = Av	Av	30	Av	dygn
3460	Högtempalarm	0	60	0 = Av	Av	Av	30	°C
3470	Startfördröjning	0	240	0 = Av	Av	Av	Av	minuter
3480	Dölj inställningar			Nej / Ja	Nej	Ja	Nej	
3490	Fabriks inställningar			Nej / Ja, Återställs automatiskt till Nej	Nej	Nej	Nej	
Id	Text	Min	Max	Textvärden	Fabriksvärde Övriga	Fabriksvärde PDX	Fabriksvärde PD+	Enhet
	Systeminformation							
3500	Modell							
3510	Artikel nummer							
3520	Serie nummer							
3530	Programversion Processorkort							
3540	Programversion Manöverpanel							
3550	Databasversion							

7. Elschema

[EvoDry PD / PDX / PD+](#)

[EvoDry 6P](#)

[EvoDry 12P / 18P / 24P](#)

[EvoDry 24P](#)

7.1. EvoDry PD / PDX / PD+

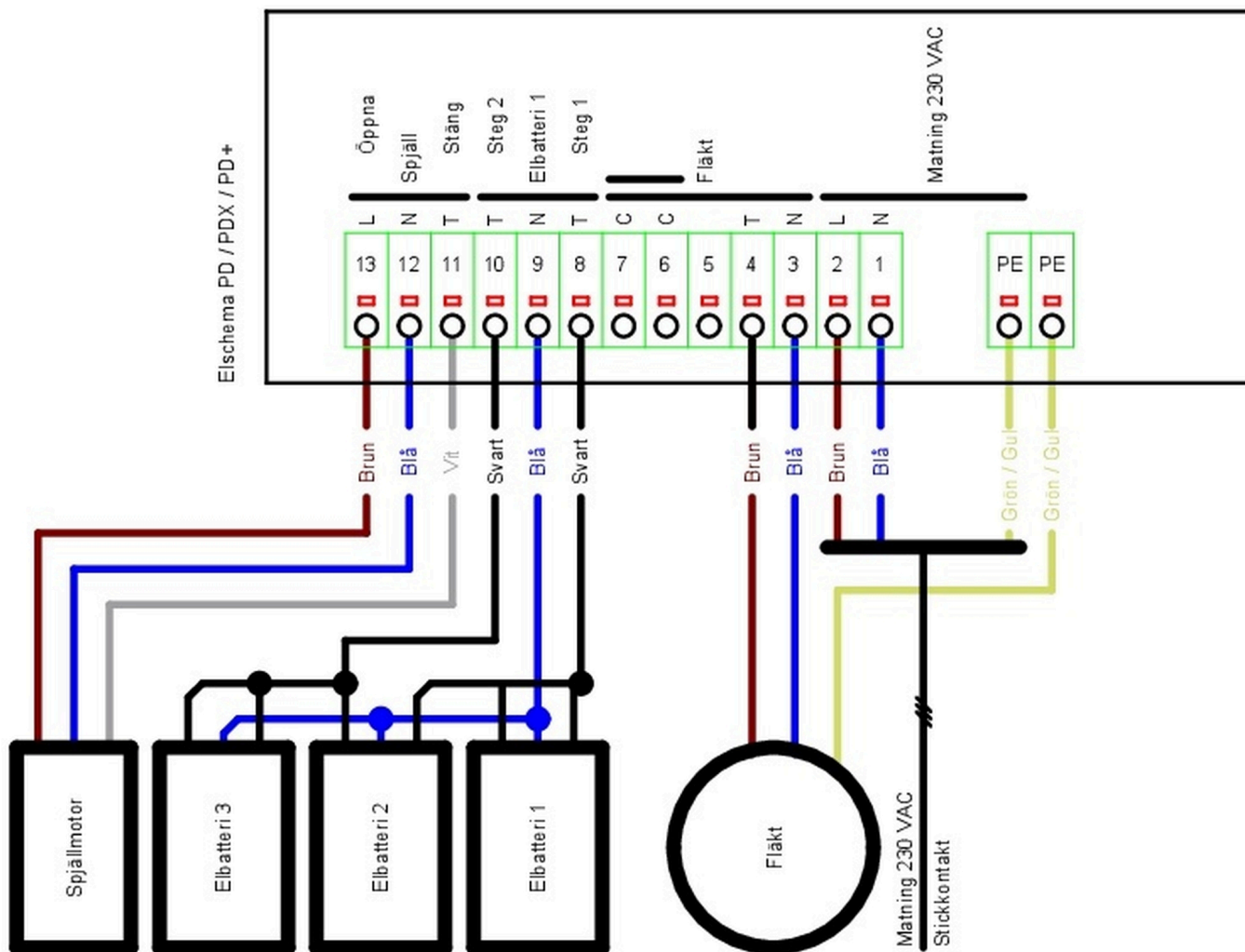

7.2. EvoDry 6P

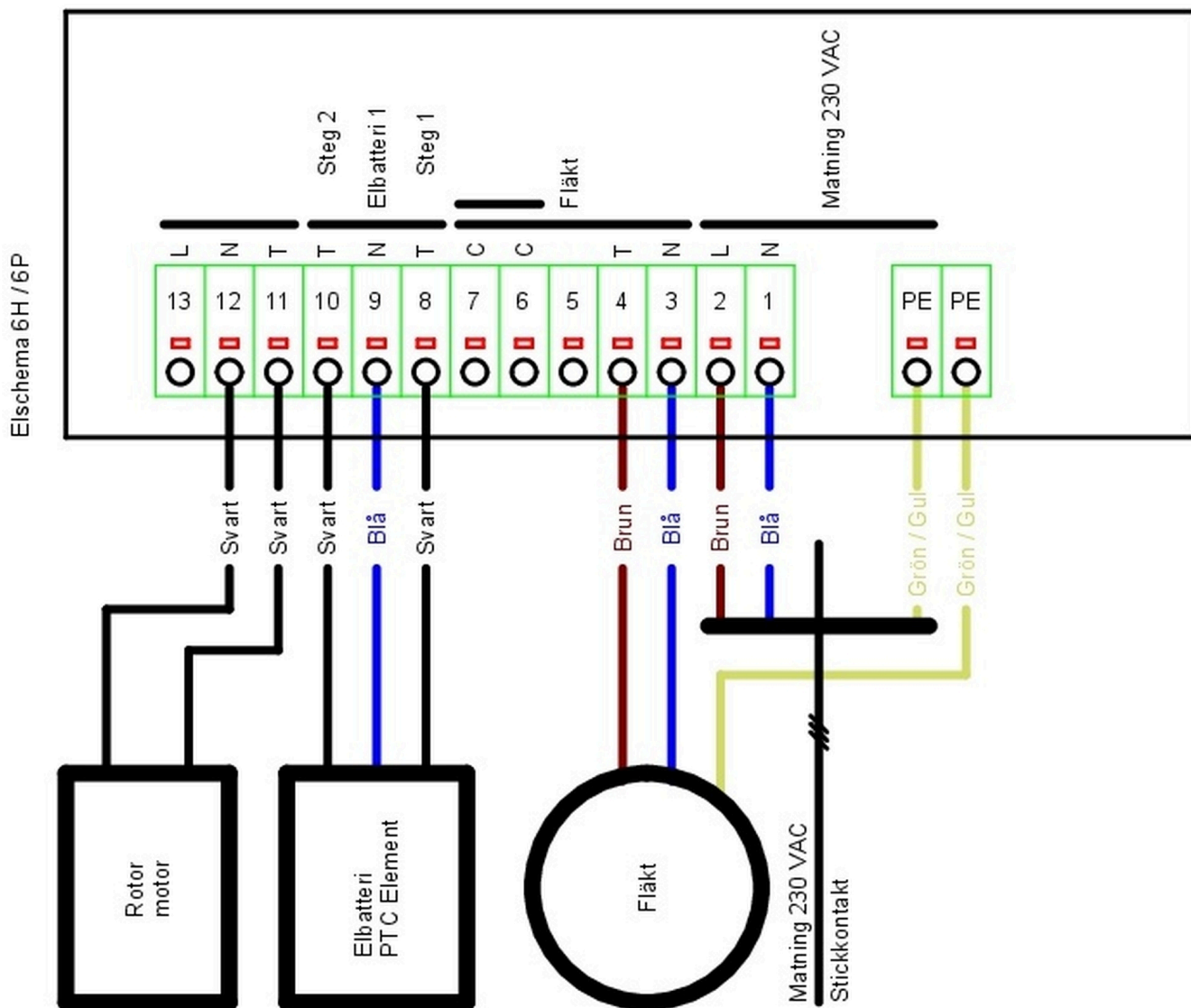

7.3. EvoDry 12P / 18P

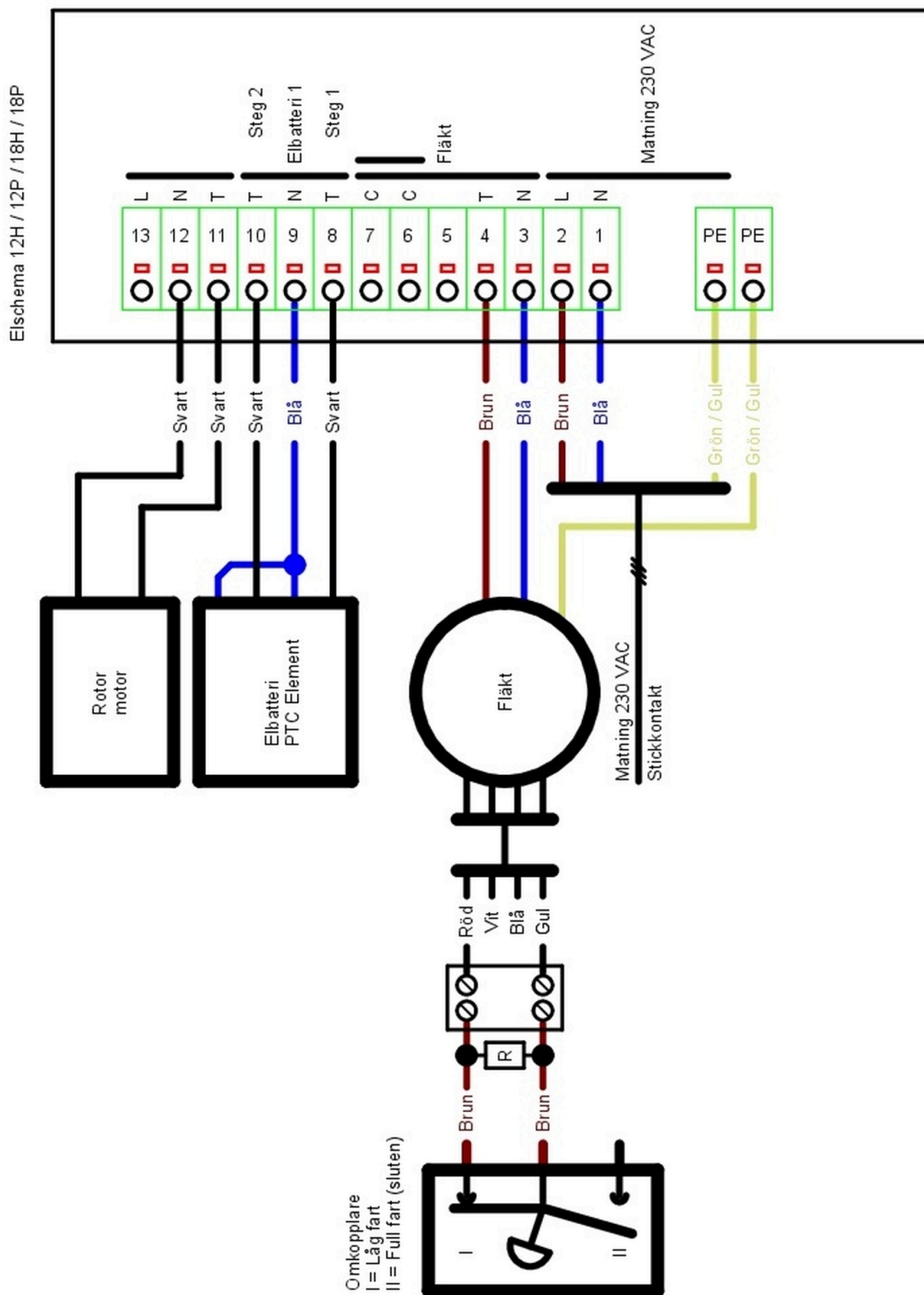

7.4. EvoDry 24P

